

MIESZARKI I APLIKATORY DO ZAPRAWY



W celu uzyskania jednolitych mas klejowych, fugowych czy innych mieszanek potrzebnych w budownictwie, RUBI® proponuje swoim klientom unowocześnioną oraz wzbogaconą gamę RUBIMIX, która obejmuje maszyny odpowiadające zapotrzebowaniom każdego profesjonalisty.

Oferujemy mieszarki RUBIMIX-25-N (do 25 kg masy) oraz RUBIMIX-50-N (do 50 kg), jak również bardziej poręczne

mieszarki elektryczne RUBI® RUBIMIX-8, RUBIMIX-10 i RUBIMIX-15.

Odpowiedni wybór mieszarki w zależności od masy pozwala, z pomocą tradycyjnej wiertarki, na otrzymanie jednolitych mas gęstych oraz płynnych.

RUBI® posiada w swojej ofercie dwa rodzaje aplikatorów do zaprawy: ręczny oraz elektryczny, które ułatwiają proces łączenia składników masy.

RUBI® zapewnia swoim klientom coraz większy wachlarz końcówek do mieszarek, które pasują również do tradycyjnych wiertarek elektrycznych.

Oprócz wymienionych produktów, polecamy także serię „COMPACT SYSTEM”.

WZMOCNIENIE
UZWOJENIA chroniące
przed ściernym pyłem

ELEKTRONICZNA
REGULACJA pozwala
dostosować
prędkość roboczą
względem rodzaju
mieszanego produktu



SPECJALNA PRZEKŁADNIA
Z WIELOKROTNA
REDUKCJĄ NAPĘDU
w szczelnej obudowie
wykonanej ze stopu
gwarantującego
maksymalną
wytrzymałość

ZINTEGROWANY
MOTOREDUKTOR
zapewnia lepszą
wydajność przy
mniejszym zużyciu

UKŁAD
BEZPIECZENSTWA
z detektorem otwarcia
pokrywy automatycznie
wyłączający urządzenie

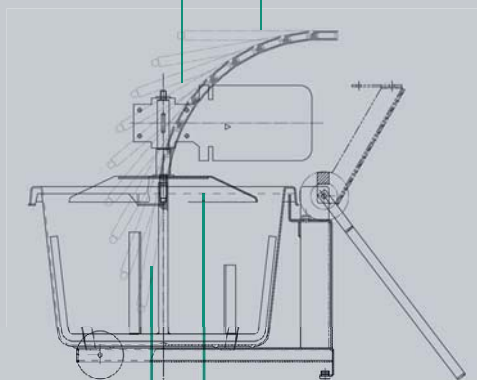

STAŁA PRĘDKOŚĆ
ROBOCZA gwarantująca
bardzo dobrą wydajność
bez konieczności
ciągłego nadzoru

OSŁONA OCHRONNA
zapewniająca
równomierne
rozprowadzenie
mieszanego produktu

ELEKTRONICZNY
REGULATOR PRĘDKOŚCI
z większym pokrętelem
pozwalającym
na bezpieczną
pracę również przy
założonych rękawicach

ODPORNA NA UDERZENIA
WEWNĘTRZNA RAMA
WYKONANA ZE STALI
zapewniająca maksymalną
wytrzymałość

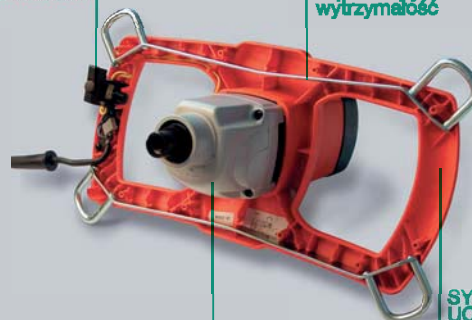

SZCZELNA OBUDOWA
PRZEKŁADNI WYKONANA
ZE SPECJALNEGO STOPU
zapewniająca wytrzymałość
przy niewielkim ciężarze

SYMETRYCZNE
UCHWYTY
zapewniające
większą wygodę
przy mniejszym
wysiłku



MIESZARKI RUBIMIX

W/KM



REF

RUBIMIX-8

780 W / 1,06 KM

230 V – 50/60 Hz.

8

64

8413797619652

61965

- Elektryczna mieszarka do płynów i mas o niskiej gęstości.
- Do zapraw klejowych zaleca się stosowanie RUBIMIX-10/10-2A/15/25/50.
- Trwała obudowa, niezawodne działanie.
- Elektroniczna regulacja obrotów: 340–900 obr/min.
- Maksymalna średnica stosowanego mieszadła: 120 mm.
- Gwint do bezpośredniego mocowania mieszadeł M14x2 (L80-R/L-100-R/L-120-R) oraz uchwyt (Ref. 71967) do pozostałych mieszadeł RUBI®.
- Do mieszania do 40 l materiałów płynnych i mas o niskiej gęstości.
- Ciężar: 2,5 kg.





	W/KM					REF
ZESTAW COMPACT RUBIMIX-8	780 W / 1,06 KM	230 V – 50/60 Hz.	2	120	8413797619669	61966

- Zestaw poszczególnych elementów z walizką do transportu:
 RUBIMIX-8 (Ref. 61965).
 Mieszadło do płynów i mas o niskiej gęstości.
 Głowica mieszadła L-80-R (Ref. 73952).
 Klucze płaskie (17 i 22 mm) oraz klucz nimbusowy.
 Przedłużacz mieszadła (Ref. 73906).
 Standardowe rękawice ochronne (Ref. 80905).

RUBIMIX-8 COMPACT KIT

RUBIMIX-8
(Ref. 80905)

22 mm
(Ref. 73906)

17 mm

5 mm

L-80-R
(Ref. 73952)



MIESZARKI RUBIMIX

W/KM



REF

RUBIMIX-10

950 W / 1,3 KM
950 W / 1,3 KM
950 W / 1,3 KM

230 V – 50/60 Hz.
120 V – 50/60 Hz. UK.
120 V – 50/60 Hz. USA.

12
12
12

72
72
72

8413797609196
8413797609394
8413797619447

60919
60939
61944

- Elektroniczna regulacja obrotów: 260–700 obr/min.
- Maksymalna średnica stosowanego mieszadła: 120 mm.
- Gwint do bezpośredniego mocowania mieszadeł M14x2 (L80-R/L-100-R/L-120-R/M-100-R/ M-120-R) oraz uchwyt

- (Ref. 71967) do pozostałych mieszadeł RUBI®.
- Do mieszania do 65 l zapraw klejowych, cementowych itp.
- Ciężar: 4,6 kg.

ZESTAW COMPACT RUBIMIX-10

950 W / 1,3 KM
950 W / 1,3 KM
950 W / 1,3 KM

230 V – 50/60 Hz.
120 V – 50/60 Hz. U.K.
120 V – 50/60 Hz. USA

2
2
2

36
36
36

8413797619676
8413797619829
8413797619683

61967
61982
61968

- Zestaw poszczególnych elementów z walizką do transportu: RUBIMIX-10 (Ref. 60919).
Mieszadło do zapraw M-100-R (Ref. 72923).
Dwa klucze płaskie (22 mm) oraz klucz nimbusowy.
Przedłużacz mieszadła (Ref. 73906).
Standardowe rękawice ochronne (Ref. 80905).

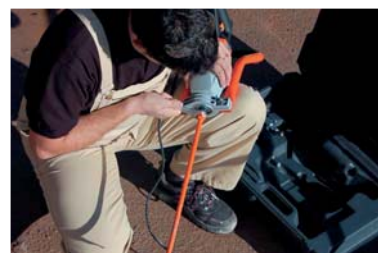



	W/KM					REF
ZESTAW RUBIMIX-10	950 W / 1,3 KM	230 V – 50/60 Hz.	1	8	8413797619416	61941
	950 W / 1,3 KM	120 V – 50/60 Hz. UK	1	8	8413797619805	61980
	950 W / 1,3 KM	120 V – 50/60 Hz. USA	1	8	8413797619430	61943

- Zestaw zawiera:
 - RUBIMIX-10 (Ref. 60919)
 - Mieszadło do zapraw M-120-R (Ref. 72935).
 - Uchwyt wiertarski (Ref. 71967). Klucz płaski (22 mm).
 - Klucz wiertarski (Ref. 71969). Standardowe rękawice ochronne (Ref. 80905).
 - Wytrzymała walizka ochronna do transportu.

RUBIMIX-10 COMPACT KIT			RUBIMIX-10 KIT		
	22 mm	6 mm		22 mm	(Ref. 71967)
(Ref. 73906)	(Ref. 80905)	(Ref. 73923)	(Ref. 73906)	(Ref. 80905)	(Ref. 72935)



MIESZARKI RUBIMIX

W/KM



REF

RUBIMIX-10 2A

1010 W / 1,37 KM	230 V – 50/60 Hz.	1	24	8413797619225	61922
1010 W / 1,37 KM	110 V – 50/60 Hz. UK	1	24	8413797619232	61923
1010 W / 1,37 KM	110 V – 50/60 Hz. USA	1	24	8413797619249	61924

- Podwójny uchwyt dla większej wygody użytkownika umożliwia przyjęcie wygodniejszej postawy i zmniejsza wysiłek podczas pracy.
- Elektroniczna regulacja obrotów: 200–730 obr./min.
- Maksymalna średnica stosowanego mieszadła: 120 mm.
- Metalowe ochraniacze w narożnikach obudowy zapewniają ochronę na wypadek upadku narzędzia.

- Do mieszania do 75 l zapraw klejowych, cementowych itp.
- Ciężar: 4,1 kg.
- Gwint do bezpośredniego mocowania mieszadeł M14x2 (L80-R/L-100-R/L-120-R/M-100-R/ M-120-R) oraz przy pomocy uchwytu (ref. 71967) do pozostałych mieszadeł RUBI®.

UCHWYT WIERTARSKI

- Stosowany z mieszarkami RUBIMIX-10/15 w przypadku konieczności użycia mieszadeł z końcówką sześciokątną mniejszą niż 12 mm.
- Klucz (Ref. 71969) do uchwytu – dołączony.

1 – 8413797719673 71967

KLUCZ DO UCHWYTU – S2

- Klucz (Ref. 71969) do uchwytu – dołączony.

1 – 8413797719697 71969





RUBIMIX-10 2A



Ref. 71967



Ref. 71969



RUBIMIX-10 2A KIT

	W/KM					REF
ZESTAW RUBIMIX-10 2A	1010 W / 1,37 KM	230 V – 50/60 Hz.	1	8	8413797619171	61917
	1010 W / 1,37 KM	110 V – 50/60 Hz. UK	1	8	8413797619188	61918
	1010 W / 1,37 KM	110 V – 50/60 Hz. USA	1	8	8413797619195	61919

- Zestaw poszczególnych elementów z walizką do transportu:
 RUBIMIX-10 2A (Ref. 61922). Mieszadło do zapraw M-120-R (Ref. 72935).
 Uchwyt wiertarski (Ref. 71967). Klucz wiertarski (Ref. 71969).
 Standardowe rękawice ochronne (Ref. 80905). Klucze płaskie (19 i 22 mm).
 Wytrzymała walizka ochronna do transportu.

RUBIMIX-10 2A KIT

RUBIMIX-10 2A

22 mm

19 mm.

M-120-R (Ref. 72935)

(Ref. 80905)

(Ref. 71969)

(Ref. 71967)





MIESZARKI RUBIMIX

W/KM



REF

RUBIMIX-15

1500 W / 2 KM

230 V – 50/60 Hz.

1

24

8413797609189

60918

- Mechaniczna przekładnia dwubiegowa z elektroniczną regulacją obrotów (150–300 i 300–650 obr/min.).
- Maksymalna średnica stosowanego mieszadła: 160 mm.
- Gwint do bezpośredniego mocowania mieszadeł M14x2 (L80-R/L-100-R/L-120-R/M-100-R/ M-120-R/M-160-R) oraz uchwyt (Ref. 71967) do pozostałych mieszadeł RUBI®.
- Do mieszania do 100 l zapraw klejowych, cementowych itp.
- Ciężar: 7,9 kg.





	W/KM					REF
ZESTAW RUBIMIX-15	1500 W / 2 KM	230 V – 50/60 Hz.	1	8	8413797619461	61946

- Zestaw poszczególnych elementów z walizką do transportu:
 - RUBIMIX-15 (Ref. 60918).
 - Mieszadło do zapraw M-160-R (Ref. 72937).
 - Uchwyt wiertarski (Ref. 71967). Klucz płaski (22 mm). Klucz wiertarski (Ref. 71969).
 - Standardowe rękawice ochronne (Ref. 80905).
 - Wytrzymała walizka ochronna do transportu.

RUBIMIX-15 KIT

RUBIMIX-15

22 mm

M-160-R (Ref. 72937)

(Ref. 71969)

(Ref. 71967)

(Ref. 80905)





RUBIMIX-50-N



RUBIMIX-25-N

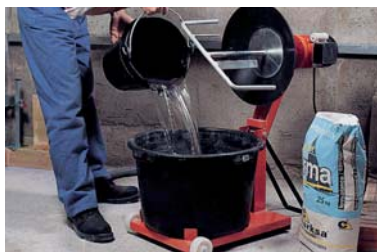

RUBIMIX	⚡	📊	REF	⚡	📊	REF	
RUBIMIX-50-N							
Silnik jednofazowy 1,2 KM – 0,88 kW	230 V – 50 Hz.	8413797619508	61950	■	220 V – 60 Hz.	8413797619515	61951
	230 V – 50 Hz. UK	8413797619539	61953		120 V – 60 Hz. USA	8413797619546	61954
	230 V – 50 Hz. CH	8413797619522	61952				
Silnik trójfazowy 1,2 KM – 0,88 kW	380 V – 50 Hz. 3F	8413797619560	61956				
📦 1 📦 2	<ul style="list-style-type: none"> • Prędkość robocza: 60 obr./min. • Do mieszania do 50 kg zapraw klejowych, cementowych itp. • Nowy model motoreduktora zapewniający lepsze przeniesienie napędu. • Z podwójną ochroną termiczną. • Zwarta budowa, łatwy transport. • Duże wiadro 65 l. • Ciężar 35,5 kg. 						
RUBIMIX-25-N							
Silnik jednofazowy 1,2 KM – 0,88 kW	230 V – 50 Hz.	8413797619256	61925	■	220 V – 60 Hz.	8413797619263	61926
	230 V – 50 Hz. UK	8413797619287	61928		120 V – 60 Hz. USA	8413797619294	61929
	230 V – 50 Hz. CH	8413797619270	61927				
📦 1 📦 2	<ul style="list-style-type: none"> • Te same dane jak przy RUBIMIX-50-N poza parametrami: do mieszania do 25 kg zapraw klejowych, cementowych itp.; duże wiadro 40 l.; ciężar 30 kg. 						
GUMOWE WIADRO 65 L				1	–	8413797602029	60202
• Część zamienna do RUBIMIX-50-N, RUBIMIX-50, RUBIMIX-8, RUBIMIX-10 i RUBIMIX-15.							
GUMOWE WIADRO 40 L				1	–	8413797602654	60265
• Część zamienna do RUBIMIX-25-N, RUBIMIX-25, RUBIMIX-8, RUBIMIX-10 i RUBIMIX-15.							



RUBIMIX-9 BL

RUBIMIX-9 BL DUPLEX

**BASIC
LINE**

MIESZARKI RUBIMIX BASIC LINE	W					REF
RUBIMIX-9 BL	1200 W	210/240 V – 50/60 Hz.	1	24	8413797259407	25940
	1200 W	110/120 V – 50/60 Hz. UK	1	24	8413797259421	25942
	1200 W	210/240 V – 50/60 Hz. UK	1	24	8413797259445	25944
	1200 W	110/130 V – 50/60 Hz. "A"	1	24	8413797259480	25948

- Podwójny uchwyt dla większej wygody użytkownika, umożliwia przyjęcie wygodniejszej postawy i zmniejsza wysiłek podczas pracy.
- Gwint M14 do bezpośredniego mocowania mieszadeł.
- Dwa zakresy regulowanej prędkości: 0–620 i 620–810 obr/min.

- Maksymalna średnica stosowanego mieszadła: 140 mm.
- Do mieszania do 65 l zapraw klejowych, cementowych itp.
- Ciężar: 5,5 kg.
- Dołączone mieszadło: RUBIMIX-9 BL Ø 120 mm.

RUBIMIX-9 BL DUPLEX	1350 W	210/240 V – 50/60 Hz.	2	16	8413797259438	25943
----------------------------	--------	-----------------------	---	----	---------------	-------

- Podwójny uchwyt dla większej wygody użytkownika, umożliwia przyjęcie wygodniejszej postawy i zmniejsza wysiłek podczas pracy.
- Gwint M27x1,5mm do mocowania mieszadeł.
- Regulowana prędkość robocza: 0–480.

- Maksymalna średnica stosowanego mieszadła: 220 mm.
- Do mieszania do 90 l zapraw klejowych, cementowych itp.
- Ciężar: 6,8 kg.
- Dołączone mieszadła: RUBIMIX-9 BL Ø 120 mm x 2 szt.

**BASIC
LINE**

AKCESORIA DO MIESZAREK RUBIMIX BASIC LINE			REF
M-120-DUPLEX (tylko do modelu RUBIMIX 9 BL Duplex)	2	8413797259469	25946



MIESZADŁA



REF

Mieszadła przeznaczone do użytkowania z wiertarkami elektrycznymi oraz RUBIMIX-8/10/15.

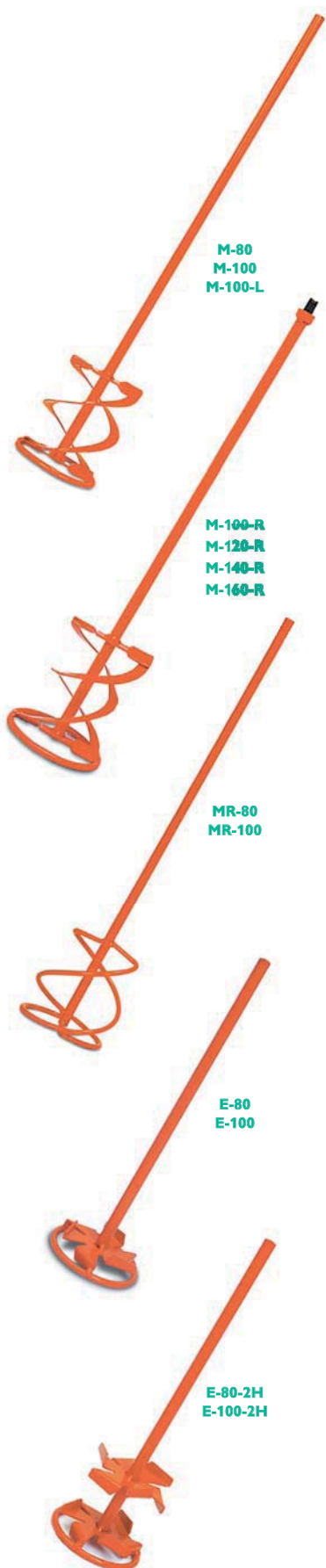

MIESZADŁO DO KLEJU M-80	6	8413797659290	65929
<ul style="list-style-type: none"> • Wskazane do mieszania 10–15 kg zaprawy klejowej. • Końcówka sześciokątna 8 mm. • Można użytkować z RUBIMIX-8/10/15 po zamontowaniu uchwytu wiertarskiego (Ref. 71967) 			

MIESZADŁO DO KLEJU M-100	6	8413797659306	65930
<ul style="list-style-type: none"> • Wskazane do mieszania 15–20 kg zaprawy klejowej. • Końcówka sześciokątna 10 mm. • Można użytkować z RUBIMIX-8/10/15 po zamontowaniu uchwytu wiertarskiego (Ref. 71967). 			

MIESZADŁO DO KLEJU M-100-L	6	8413797739220	73922
<ul style="list-style-type: none"> • Wskazane do mieszania 15–20 kg zaprawy klejowej. • Długość 760 mm. • Końcówka sześciokątna 10 mm. • Można użytkować z RUBIMIX-8/10/15 po zamontowaniu uchwytu wiertarskiego (Ref. 71967). 			

MIESZADŁO DO KLEJU M-100-R	6	8413797729344	72934
<ul style="list-style-type: none"> • Wskazane do mieszania 15–20 kg zaprawy klejowej. • Mocowanie poprzez gwint M14x2. • Można użytkować bezpośrednio z RUBIMIX-8/10/15 lub z innymi mieszarkami tego typu. 			

MIESZADŁO DO KLEJU M-120-R	2	8413797729351	72935
<ul style="list-style-type: none"> • Wskazane do mieszania 15–25 kg zaprawy klejowej. • Mocowanie poprzez gwint M14x2. • Można użytkować bezpośrednio z RUBIMIX-8/10/15 lub z innymi mieszarkami tego typu. 			

MIESZADŁO DO KLEJU M-140-R	2	8413797729368	72936
<ul style="list-style-type: none"> • Wskazane do mieszania 25–40 kg zaprawy klejowej. • Mocowanie poprzez gwint M14x2. • Można użytkować bezpośrednio z RUBIMIX-15 lub z innymi mieszarkami tego typu. 			

MIESZADŁO DO KLEJU M-160-R	2	8413797729375	72937
<ul style="list-style-type: none"> • Wskazane do mieszania 30–60 kg zaprawy klejowej. • Mocowanie poprzez gwint M14x2. • Można użytkować bezpośrednio z RUBIMIX-15 lub z innymi mieszarkami tego typu. 			

MIESZADŁO DO KLEJU MR-80	6	8413797659276	65927
<ul style="list-style-type: none"> • Wskazane do mieszania 4–7 kg zaprawy klejowej. 			

MIESZADŁO DO KLEJU MR-100	6	8413797659283	65928
<ul style="list-style-type: none"> • Wskazane do mieszania 7–15 kg zaprawy klejowej. 			

MIESZADŁO DO ZAPRAW EPOKSY E-80	6	8413797659399	65939
<ul style="list-style-type: none"> • Wskazane do mieszania 1–2 kg zapraw i żywic epoksydowych. 			

MIESZADŁO DO ZAPRAW EPOKSY E-100	6	8413797719574	71957
<ul style="list-style-type: none"> • Wskazane do mieszania 5–10 kg zapraw i żywic epoksydowych. 			

MIESZADŁO DO ZAPRAW EPOKSY E-80-2H	6	8413797719567	71956
<ul style="list-style-type: none"> • Wskazane do mieszania 2–5 kg zapraw i żywic epoksydowych. • Podwójna łopatka do uzyskania lepszego efektu mieszania. 			

MIESZADŁO DO ZAPRAW EPOKSY E-100-2H	6	8413797719581	71958
<ul style="list-style-type: none"> • Wskazane do mieszania 10–25 kg zapraw i żywic epoksydowych. • Podwójna łopatka do uzyskania lepszego efektu mieszania. 			



Mieszadła przeznaczone do użytkowania z wiertarkami elektrycznymi oraz RUBIMIX-8/10/15/9BL.

GŁOWICA ADAPTACYJNA DO MIESZADEŁ

M-100/120/140/160-R ORAZ L-80/100/120-R 5 8413797719666 71966

- Połączenie przejściowe pomiędzy gwintem M14x2 na 12 mm sześciokątne.
- Sprzedawane w blisterach.

MIESZADŁO DO MATERIAŁÓW PŁYNNYCH L-60

6 8413797659320 65932

- Wskazane do mieszania 1–5 kg farby.

MIESZADŁO DO MATERIAŁÓW PŁYNNYCH L-80

6 8413797659337 65933

- Wskazane do mieszania 15–25 kg farby.

MIESZADŁO DO MATERIAŁÓW PŁYNNYCH L-100

6 8413797659344 65934

- Wskazane do mieszania 15–25 kg farby.

MIESZADŁO DO MATERIAŁÓW PŁYNNYCH L-80-R

6 8413797739077 73907

- Wskazane do mieszania 15–25 kg farby.
- Mocowanie poprzez gwint M14x2.
- Można użytkować bezpośrednio z RUBIMIX-8/10/15 oraz 9 BL.

MIESZADŁO DO MATERIAŁÓW PŁYNNYCH L-100-R

6 8413797729382 72938

- Wskazane do mieszania 15–25 kg farby.
- Mocowanie poprzez gwint M14x2.
- Można użytkować bezpośrednio z RUBIMIX-8/10/15 oraz 9 BL.

MIESZADŁO DO MATERIAŁÓW PŁYNNYCH L-120-R

2 8413797739107 73910

- Wskazane do mieszania 15–40 kg farby.
- Mocowanie poprzez gwint M14x2.
- Można użytkować bezpośrednio z RUBIMIX-8/10/15 oraz 9 BL.

MIESZADŁO STANDARDOWE ML-100

6 8413797659313 65931

- Wskazane do mieszania 10–15 kg zaprawy klejowej.

MIESZADŁO STANDARDOWE ML-100-L

6 8413797739213 73921

- Wskazane do mieszania 10–15 kg zaprawy klejowej lub farby.
- Długość 760 mm.
- Można użytkować z RUBIMIX-8/10/15 po zamontowaniu uchwytu wiertarskiego (Ref. 71967).

MIESZADŁO M-120-DUPLEX (RUBIMIX-9 BL DUPLEX)

1 8413797259469 25946



Ref. 71966

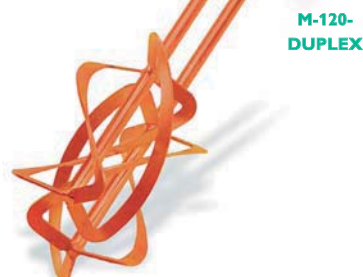

MIESZADŁA



REF

Mieszadła łączone z przedłużką systemu COMPACT (Ref. 73906). Przeznaczone do użytkowania z RUBIMIX-8/10/15/9BL.



GŁOWICA SYSTEMU COMPACT M-100-R 2 8413797739237 73923
 • Wskazane do mieszania 15–20 kg zaprawy klejowej.
 • Mocowanie poprzez gwint M14x2.

GŁOWICA SYSTEMU COMPACT M-120-R 2 8413797739244 73924
 • Wskazane do mieszania 15–25 kg zaprawy klejowej.
 • Mocowanie poprzez gwint M14x2.

GŁOWICA SYSTEMU COMPACT M-140-R 2 8413797739251 73925
 • Wskazane do mieszania 25–40 kg zaprawy klejowej.
 • Mocowanie poprzez gwint M14x2.

GŁOWICA SYSTEMU COMPACT MR-100-R 2 8413797739268 73926
 • Wskazane do mieszania 7–15 kg zaprawy klejowej.
 • Mocowanie poprzez gwint M14x2.

GŁOWICA SYSTEMU COMPACT ML-100-R 2 8413797739275 73927
 • Wskazane do mieszania 10–15 kg zaprawy klejowej lub farby.
 • Mocowanie poprzez gwint M14x2.



Mieszadła łączone z przedłużką systemu COMPACT (Ref. 73906). Przeznaczone do użytkowania z RUBIMIX-8/10/15/9BL.

GŁOWICA SYSTEMU COMPACT L-80-R	2	8413797739527	73952
<ul style="list-style-type: none"> • Wskazane do mieszania 5–15 kg płynów. • Mocowanie poprzez gwint M14x2. 			

GŁOWICA SYSTEMU COMPACT L-100-R	2	8413797739282	73928
<ul style="list-style-type: none"> • Wskazane do mieszania 15–25 kg płynów. • Mocowanie poprzez gwint M14x2. 			

GŁOWICA SYSTEMU COMPACT L-120-R	2	8413797739299	73929
<ul style="list-style-type: none"> • Wskazane do mieszania 15–40 kg płynów. • Mocowanie poprzez gwint M14x2. 			









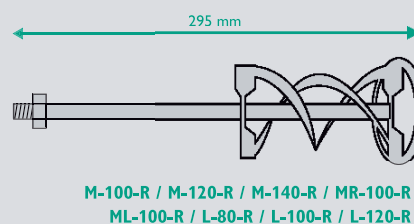
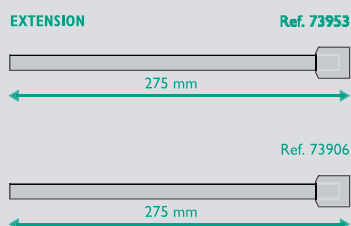







































































PRZEDŁUŻKA SYSTEMU COMPACT – R	6	8413797739060	73906
<ul style="list-style-type: none"> • Przedłużka do głowic systemu compact. • Długość 275 mm. • Mocowanie poprzez gwint M14x2. • Można stosować bezpośrednio z RUBIMIX-8/10/15 			

PRZEDŁUŻKA SYSTEMU COMPACT	6	8413797739534	73953
<ul style="list-style-type: none"> • Umożliwia stosowanie głowic systemu compact w uchwycie wiertarskim. • Długość 275 mm. • Mocowanie poprzez końcówkę sześciokątną (10 mm). 			



MIESZADŁA SYSTEMU COMPACT^{EM}



MOD.	REF	 Kg	 RPM	 W	 mm	 Ø mm	 Ø mm		
MIESZARKI									
M-80	65929	10-15 Kg	200-500	500	400	80		8	
M-100	65930	15-20 Kg	200-500	700	400	100		10	
M-100-L	73922	15-20 Kg	200-500	700	760	100		10	
M-100-R	72934	15-20 Kg	200-500	700	400	100		M14x2	
M-120-R	72935	15-25 Kg	200-500	950	550	120		M14x2	
M-140-R	72936	25-40 Kg	200-300	1300	550	140		M14x2	
M-160-R	72937	30-60 Kg	200-300	1500	600	160		M14x2	
MR-80	65927	4-7 Kg	200-500	400	400	80		8	
MR-100	65928	7-15 Kg	200-500	500	550	100		10	
E-80	65939	1-2 Kg	300-500	700	400	80		8	
E-80-2H	71956	2-5 Kg	300-500	700	400	80		8	
E-100	71957	5-10 Kg	300-500	950	550	100		10	
E-100-2H	71958	10-25 Kg	300-500	950	500	100		10	
ML-100	65931	10-15 Kg	200-500	500	550	100		10	 
ML-100-L	73921	10-15 Kg	200-500	500	760	100		10	 
L-60	65932	1-5 Kg	500-1000	300	350	60		6	
L-80	65933	5-15 Kg	500-1000	400	400	80		8	
L-100	65934	15-25 Kg	200-500	500	550	100		10	
L-80-R	73907	15-25 Kg	200-500	400	400	80		M14x2	
L-100-R	73938	15-25 Kg	200-500	500	550	100		M14x2	
L-120-R	73910	15-40 Kg	200-500	950	600	120		M14x2	
MIESZARKI COMPACT SYSTEM									
M-100-R	73923	15-20	200-500	700	295	100		M14x2	
M-120-R	73924	15-25	200-500	950	295	120		M14x2	
M-140-R	73925	25-40	200-300	1300	295	140		M14x2	
MR-100-R	73926	30-60	200-300	1500	295	100		M14x2	
ML-100-R	73927	10-15	200-500	500	295	100		M14x2	 
L-80-R	73952	5-15	500-1000	400	295	80		M14x2	
L-100-R	73928	15-25	200-500	500	295	100		M14x2	
L-120-R	73929	15-40	200-500	950	295	120		M14x2	
		 Zaprawa klejowa			 Farby / płyny			 Zaprawa epoksy	
	Zalecana prędkość (RPM)		Maksymalna moc wiertarki (W)		Długość całkowita		Średnica podstawy		Kształt trzpienia
	Ilość do wymieszania		Materiał do wymieszania		Gwint		Płaski		Sześciokątny

RUBIMIX 8

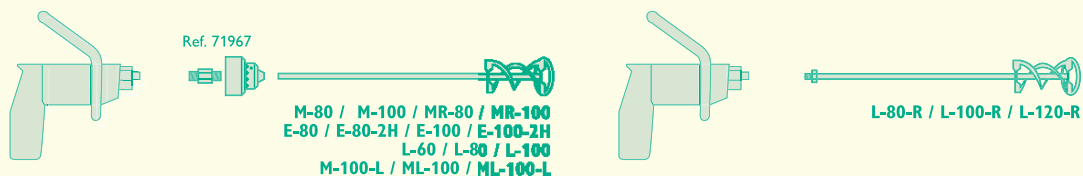

MIESZARKI COMPACT SYSTEM

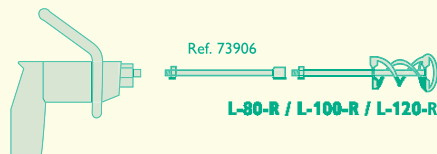

RUBIMIX 10 / RUBIMIX 10 A

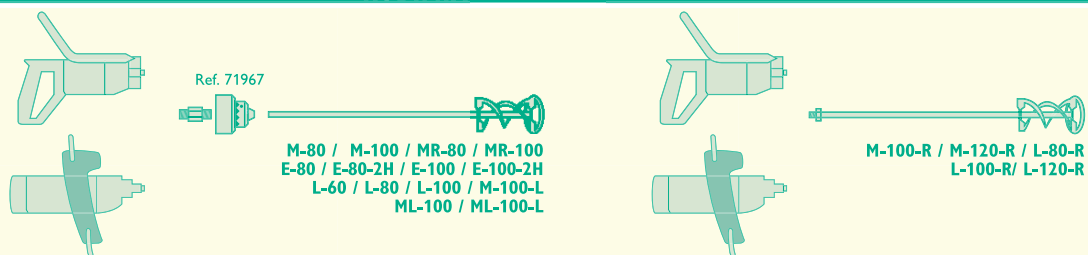

MIESZARKI COMPACT SYSTEM

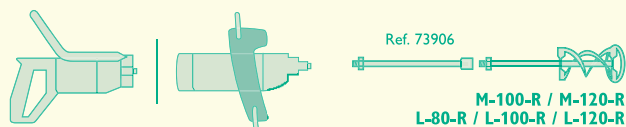

RUBIMIX 15

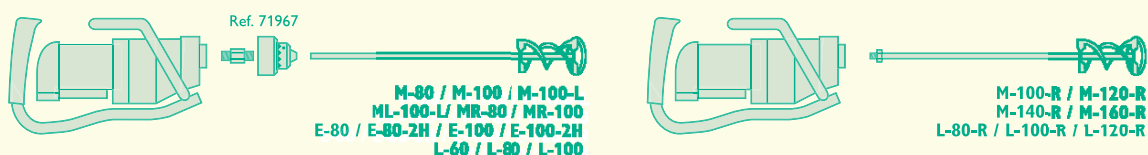

MIESZARKI COMPACT SYSTEM

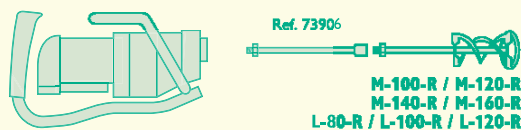

RUBIMIX 9 BL / RUBIMIX 9 BL DUPLEX



STOSOWANIE W PRZYPADKU WIERTAREK TRADYCYJNYCH

Ze względu na wykończenie mieszarki, uchwyt wiertła i moc (patrz tabela str. 194), w przypadku minimalnych mocy, mieszarki RUBI® pasują do tradycyjnych wiertarek.

W związku z możliwością regulacji prędkości mieszania zalecane jest zastosowanie mieszarek RUBI® RUBIMIX-8, RUBIMIX-9 BL, RUBIMIX-10 / -10 A i RUBIMIX-15.



Ref. 66915/19

Ref. 66925

Ref. 66805/09

ELEKTRYCZNY PODAJNIK ZAPRAWY DO FUG



REF

Bezprzewodowy podajnik elektryczny do nakładania masy fugowej. Pozwala na szybkie, czyste i równomierne nałożenie fugi. Zmniejsza zużycie materiału i pozwala uniknąć zabrudzeń. Automatyczny system cofający, eliminujący ciśnienie wewnętrzne tuby i zapobiegający wypłynięciu nadmiaru masy. Zasilany akumulatorem 4,8 V. Prędkość regulowana od 4 do 6,5 mm/s; posuw tłoka za pomocą mechanizmu zębatkowego. Nadaje się również do nakładania kitu silikonowego w kartuszach. Zestaw zawiera: pistolet dozujący, 2 akumulatory, ładowarkę, klucz 13–20 mm, 3 końcówki plastikowe, 1 poliuretanowy tłoczek do wypychania masy fugowej, 1 plastikowy tłoczek do wypychania silikonów w elastycznym opakowaniu oraz podkładkę metalową do wypychania silikonu z twardego opakowania. Wszystkie elementy mieszczą się w praktycznej plastikowej walizce.

ELEKTRYCZNY PODAJNIK ZAPRAWY DO FUG (600 cm³)	230 V – 50/60 Hz.	1	8413797669152	66915
	230 V – 50/60 Hz. UK	1	8413797669169	66916
	240 V – 50/60 Hz. AUS	1	8413797669183	66918
	120 V – 50/60 Hz. USA	1	8413797669190	66919

ŁADOWARKA ELEKTRYCZNEGO PODAJNIKA ZAPRAWY DO FUG (600 cm³)	230 V – 50/60 Hz.	1	8413797668056	66805
	230 V – 50/60 Hz. UK	1	8413797668063	66806
	240 V – 50/60 Hz. AUS	1	8413797668087	66808
	120 V – 50/60 Hz. USA	1	8413797668094	66809

AKUMULATOR ELEKTRYCZNEGO PODAJNIKA ZAPRAWY DO FUG (600 cm³)	1	8413797669251	66925
---	---	---------------	-------





Ref. 65990



Ref. 65981



Ref. 65980

RĘCZNY PODAJNIK ZAPRAWY DO FUG



REF

PODAJNIK DO FUG 750 ml

- Duża pojemność do nakładania zaprawy do fug.
- Lekka konstrukcja wykonana z aluminium.
- Pozwala na łatwe, szybkie i czyste nakładanie.
- Redukuje zużycie fugi i zabrudzenie po fugowaniu.
- Ciśnienie regulowane spustem.
- Końcówki wymienne i dopasowane do szerokości każdej fugi.
- Nadaje się również do nakładania kitu silikonowego w nabojach.
- Nakładanie szybkie i czyste.

1

8413797659900

65990

CZĘŚCI ZAPASOWE DO PODAJNIKÓW ZAPRAWY



REF

Części zamienne pasują do Pistoletu Elektrycznego i do Pistoletu Ręcznego

ZESTAW ZAPASOWY DO PISTOLETU DO ZAPRAW

- Zawiera nakrętkę gwintowaną, tłok i 3 końcówki.

1

8413797659818

65981

ZAPASOWE KOŃCÓWKI DO PISTOLETU DO ZAPRAW

- Zawiera 6 końcówek.

1

8413797659801

65980

